

HSF

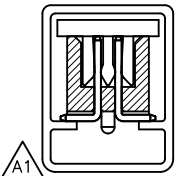

装3130双排SMT H=4.9
加CAP 带柱/不带柱
3130-XXMXXBK00PX

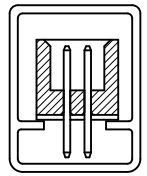

装3130双排S/T H=4.9
3130-XXSXXBK00TX

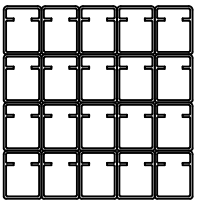

5排4层

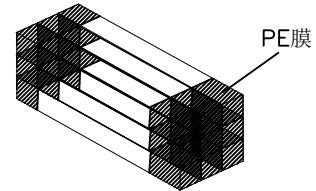

No: 3

20管为一扎(5排4层),先用PE膜固定每扎真空管两端,包住两端利角,以防划破胶袋

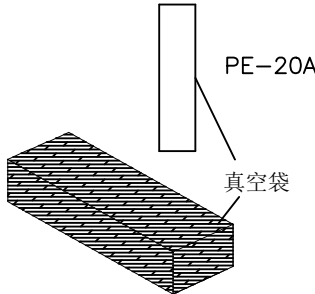

No: 4

将包扎好的真空管(9扎)装入真空袋PE-20A,外加2包干燥剂,机台抽真空

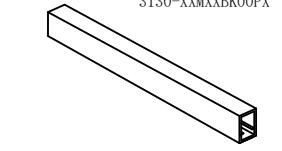

No: 1

产品装入真空管内
SG-B101(600mm牙型真空管)

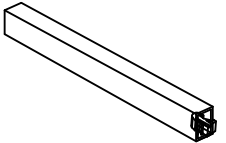

No: 2

塞密封胶塞

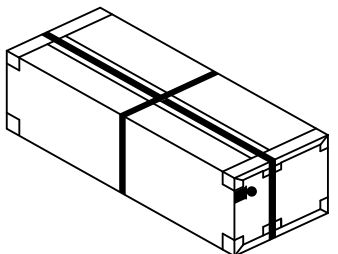

No: 8

打包装带

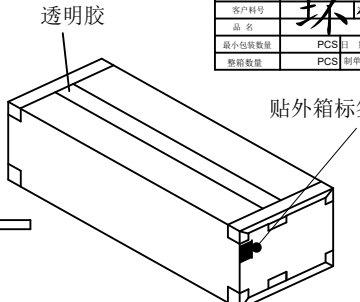

No: 7

封箱及贴标签于外箱侧面的左上角

WCON 伟峰五金电子有限公司				3
成品标示单				HSF
WCON料号	客户料号			环保
品名	PCS	日期	年	月
最小包装数量	PCS	制单号	年	月
装箱数量	PCS	制单号	年	月

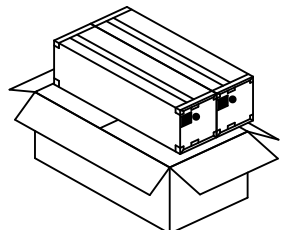

No: 6

内箱放入外箱(2内箱/外箱)
外箱规格:CTN-10C(65*33*19CM)

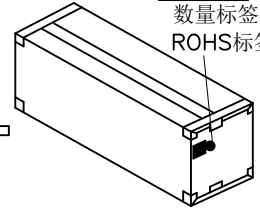

No: 5

将抽真空的产品,放入内箱.
(180管/内箱),封箱及贴标签于内箱侧面的左上角.内箱规格:
CTN-10A(63*15*17CM)

料号	品名	数量	日期
----	----	----	----



数量标签及
ROHS标签

1.27筒牛180° DIP/SMT加盖 H=4.9							
规格	真空管装数量	每内箱装数量	每外箱装数量	规格	真空管装数量	每内箱装数量	每外箱装数量
10P	46	8280	16560	32P	21	3780	7560
12P	41	7380	14760	34P	20	3600	7200
14P	38	6840	13680	40P	18	3240	6480
16P	35	6300	12600	50P	15	2700	5400
20P	30	5400	10800	60P	13	2340	4680
26P	25	4500	9000	62P	12	2160	4320
30P	23	4140	8280	64P	12	2160	4320

- 说明:
1. 产品如图所示形态放入真空管;
 2. 注意各标签样式.位置及方向的一致性;
 3. 打外箱包装带时需注意,打为十字型.

变更记事

版次	日期	变更说明	变更	核准
REV	DATE	MODIFICATION DESCRIPTION	CHANGE	APPROVE
A1	2017/11/03	真空管由SG-C07改为SG-B101,防水袋包装改为真空袋包装 增加料号3130-XXMXXBK00PX	A1	
A0	2014/04/02	NEW		

零件图		颜色
X.	±0.50	COLOR
X.X	±0.20	材质
X.XX	±0.10	MATERIAL
X.XXX	±0.05	设计
Angle		DESING
X.	± 2'	审核
DIM	TOL	CHECK
		核准
		APPROVE

徐素荣	2017/11/03	SCALE	fit
		UNIT	mm
		SIZE	A4
		SHEET	1/1
		PROJ.	

WCON

WCON Hardware Electronics Co.,Ltd

料号 PART NO. 3130-XXSXXBK00TX
3130-XXMXXBK00PX A1

品名 TITLE: 1.27筒牛180° DIP/SMT加盖 H=4.9, 包装规范